

NOTE  
ALL DIMENSIONS ARE IN CENTIMETERS

EASTERN W.C. DETAIL A

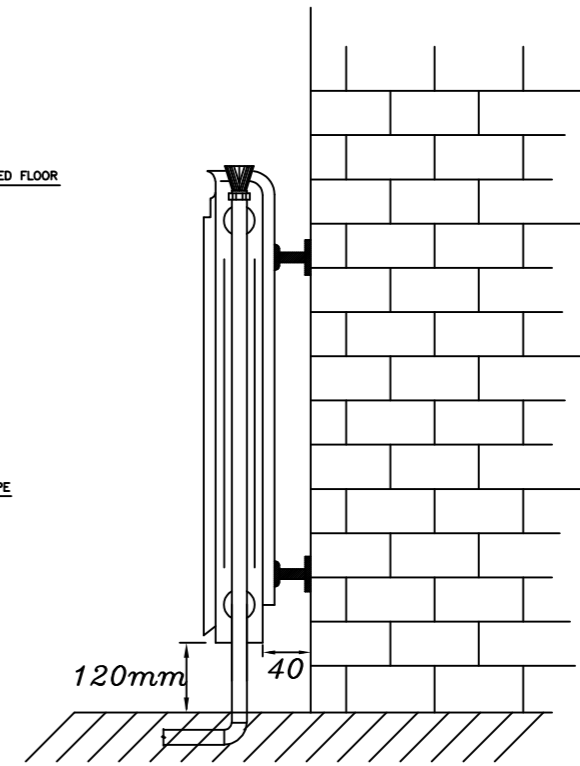

TYPICAL RADIATORS  
N.T.S.

متر از مساحت مناسب	ظرفیت سرما دهی کولر گازی
12 تا 20 متر مربع	9000
20 تا 30 متر مربع	12000
30 تا 45 متر مربع	18000
45 تا 60 متر مربع	24000
60 تا 75 متر مربع	30000

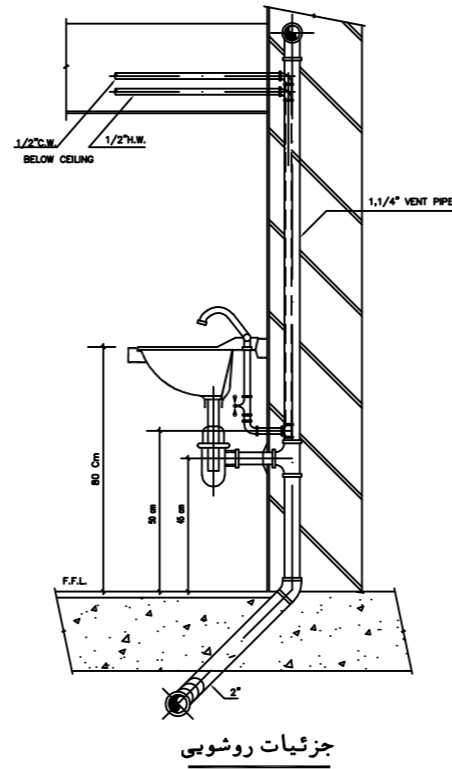

جزئیات روشویی

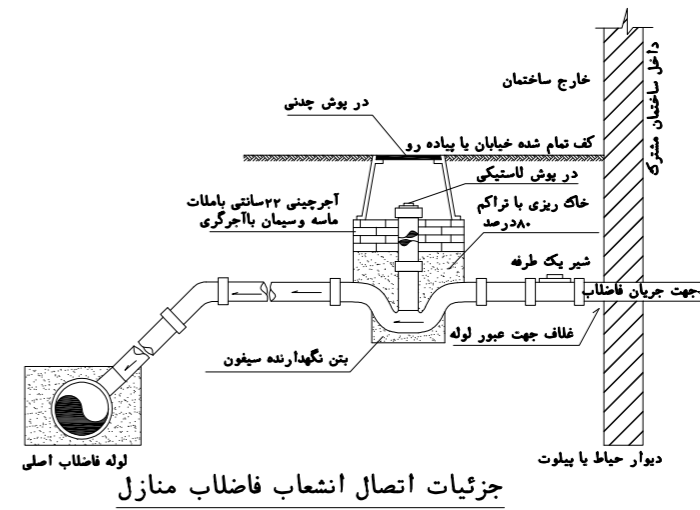

جزئیات اتصال انشعاب فاضلاب منازل

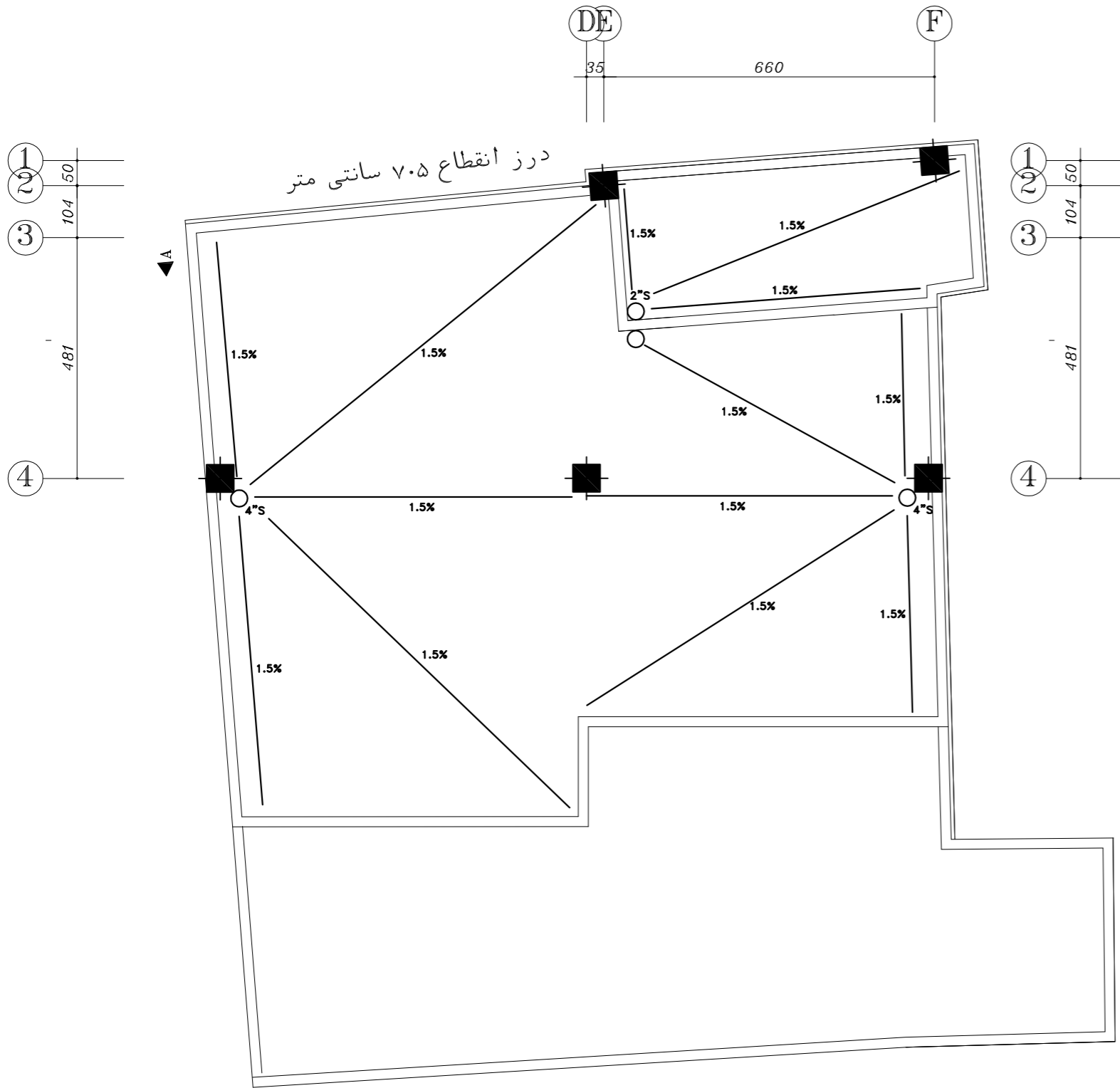

شیب بندی بام

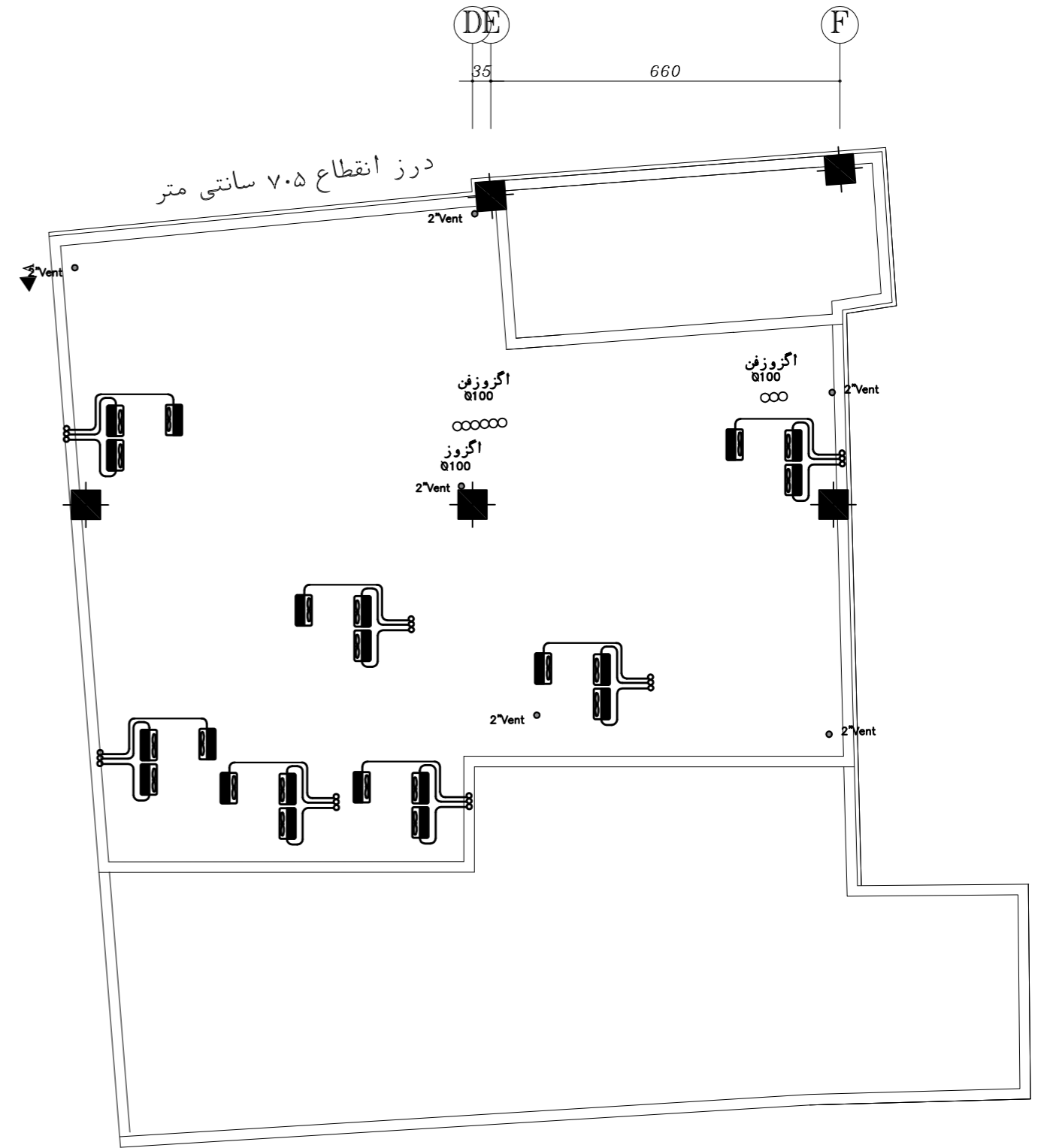

تجهیزات در بام

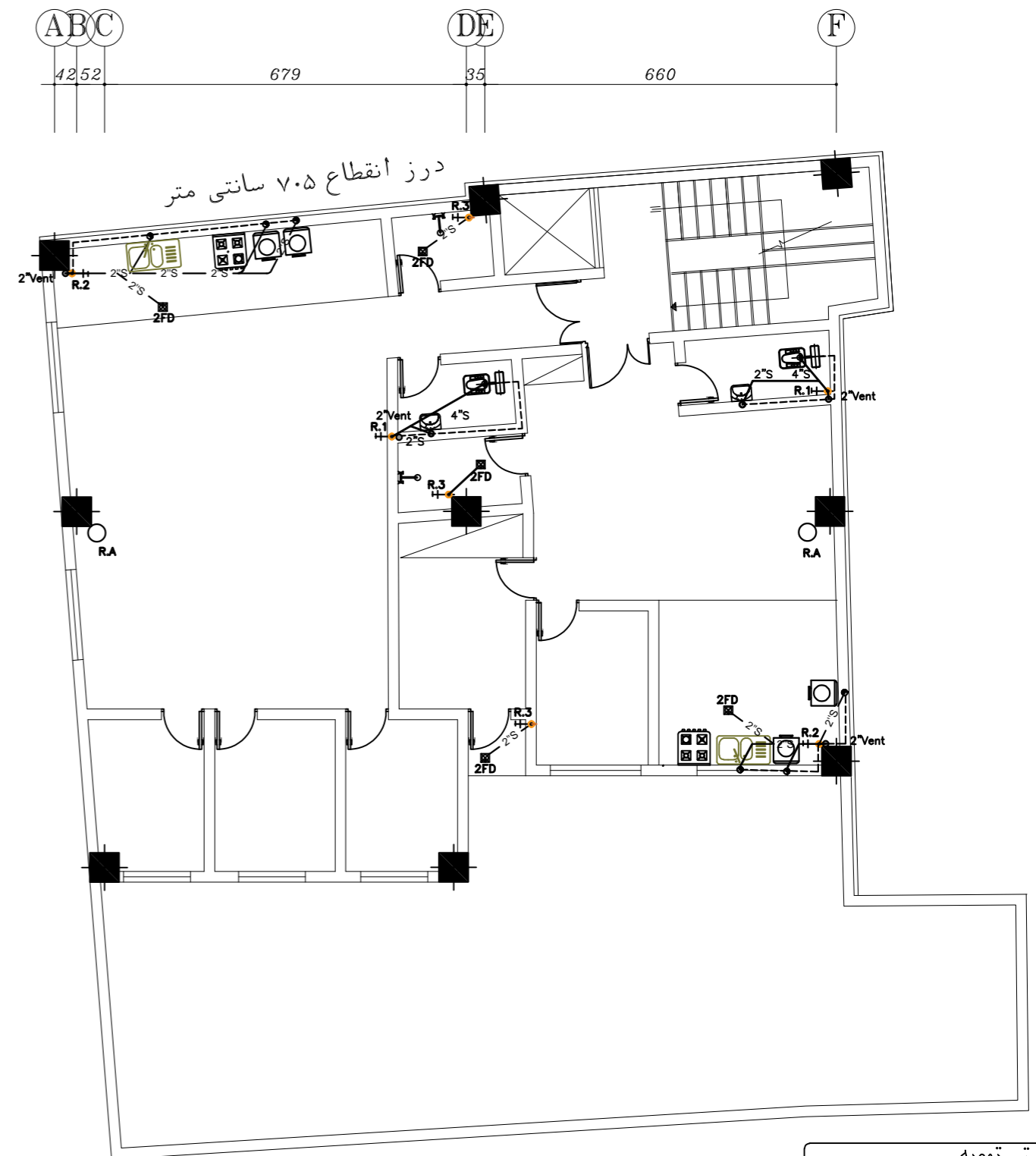
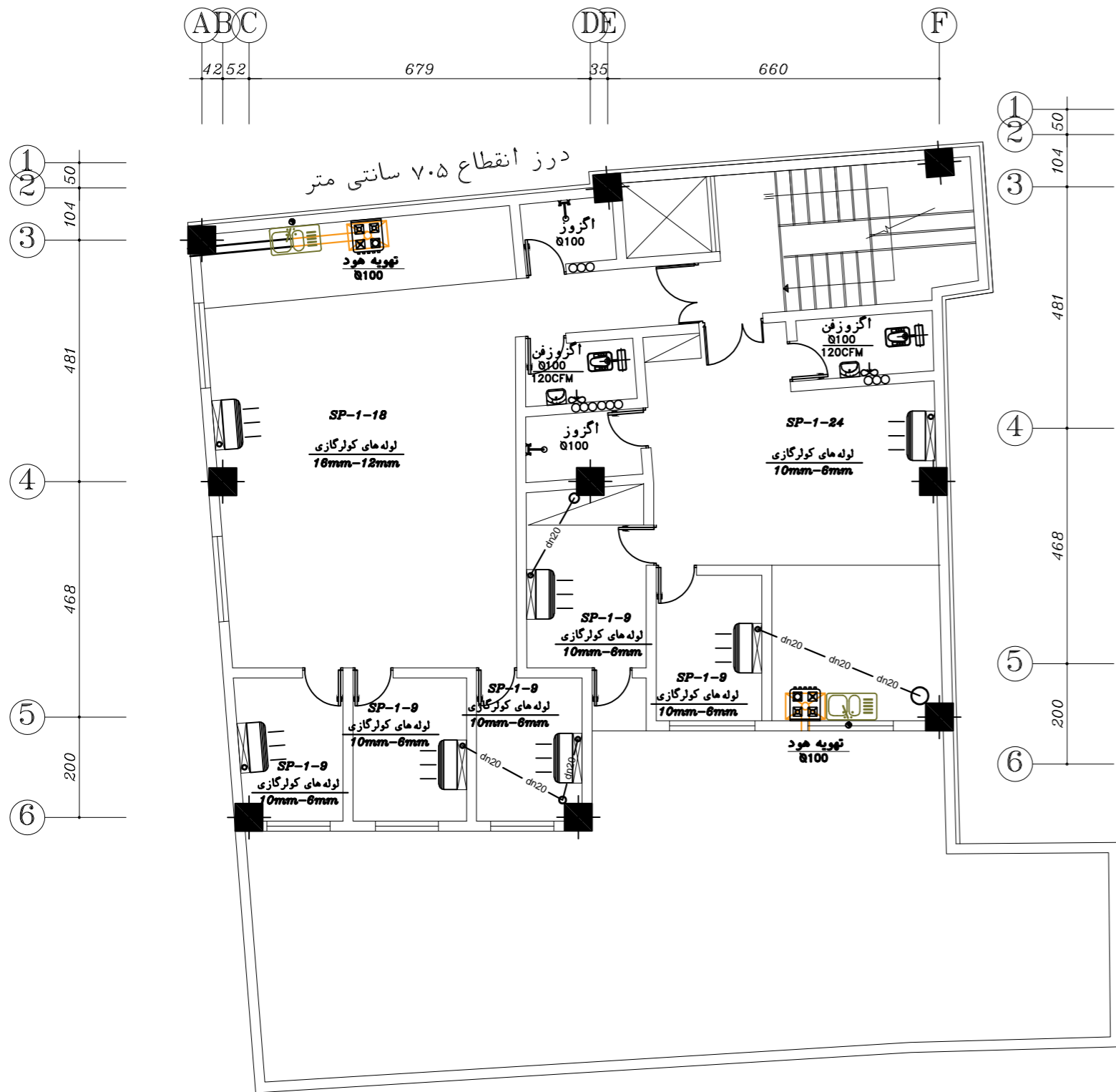

سیستم تهویه		
سیستم لوله کشی :		
آب باران و فاضلاب		
Scale. 1:100	P4	۱۳۳۳

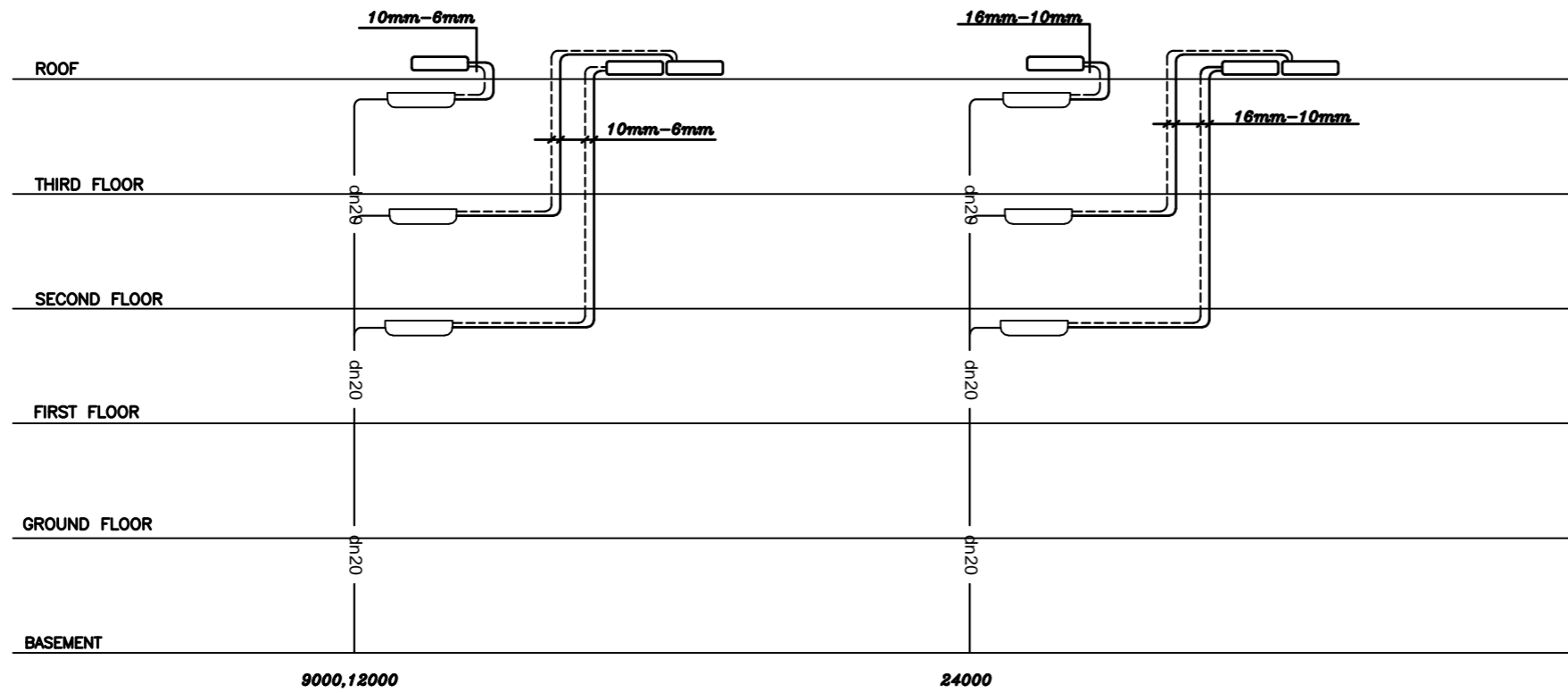

رایزر لوله کشی تهویه

مشخصات فنی اسپلیت						
شماره	تعداد انتخاب	سرمایش BUT/Hr	گرمایش BUT/Hr	مدل	کارخانه	ملاحظات
SP-1-30	1	30000		TB307SK1	LG	یا مشابه
SP-1-24	1	24000		NT2475K3 -NKO	LG	یا مشابه
SP-1-18	1	18000		NF187ST3 -NKO	LG	یا مشابه
SP-1-12	1	12000		M12AJH -SJ2	LG	یا مشابه
SP-1-9	1	9000		NF096ST1	LG	یا مشابه

رایزر :  
لوله کشی تهویه

Scale. 1:100    P5    ۱۱۱۱

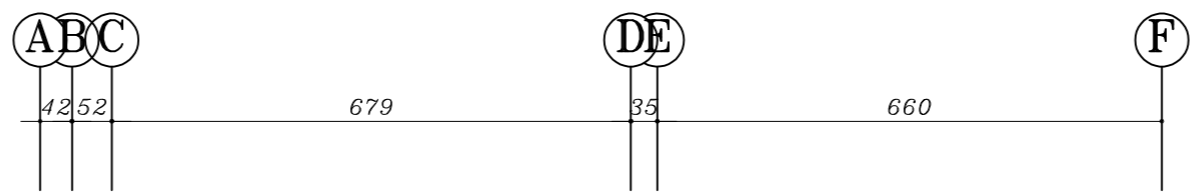
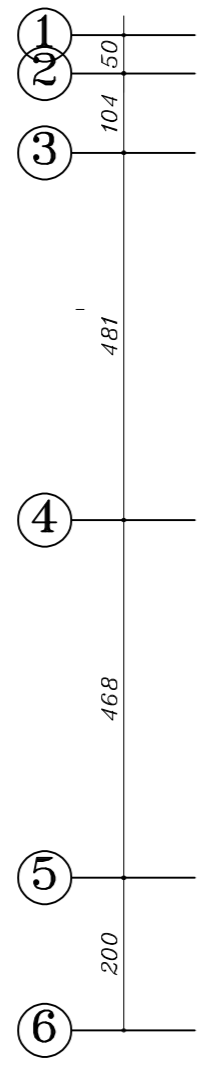
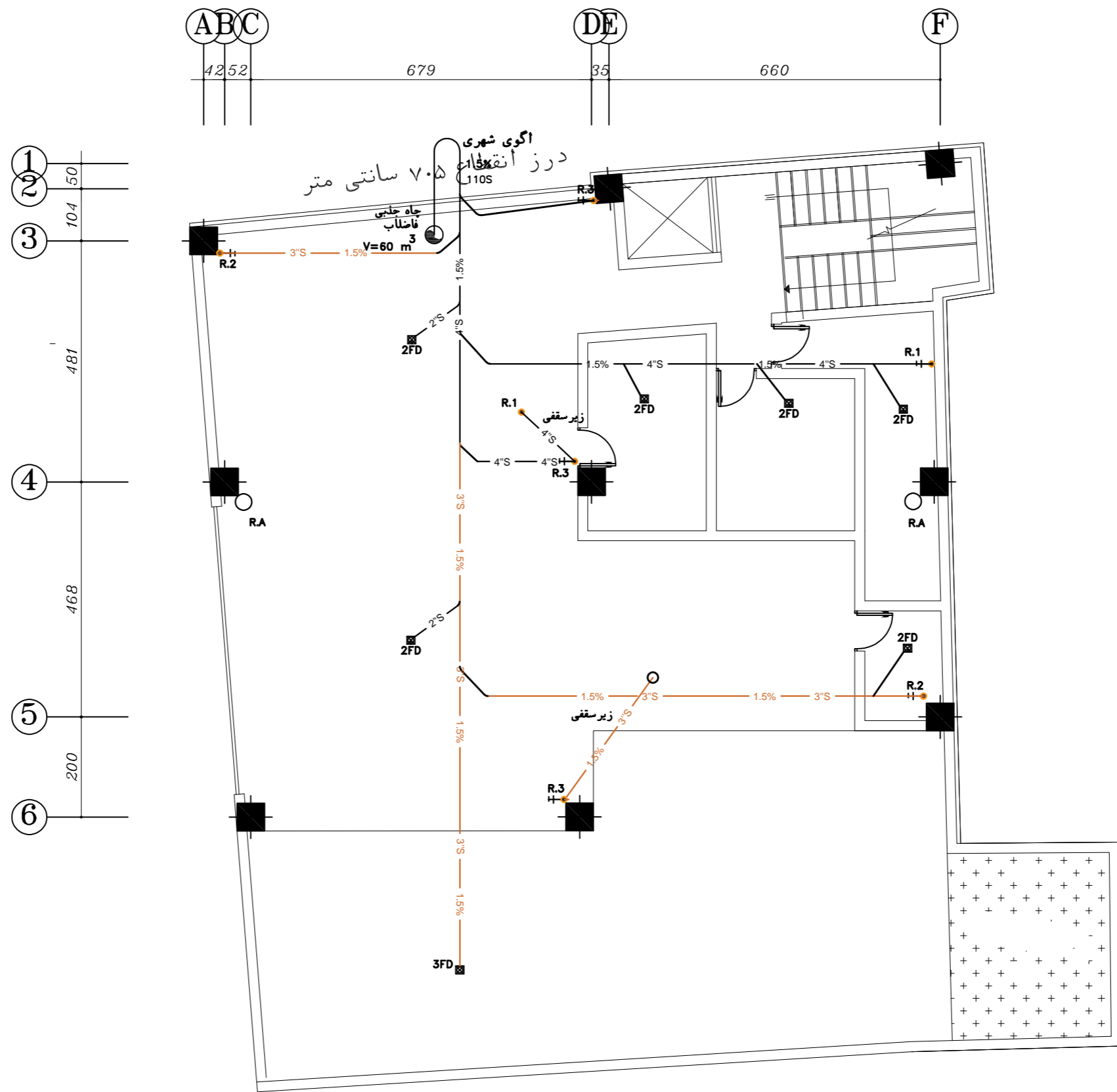

پلان پیلوت

سیستم لوله کشی : آب باران و فاضلاب		
Scale. 1:100	P6	۱۳۹۹

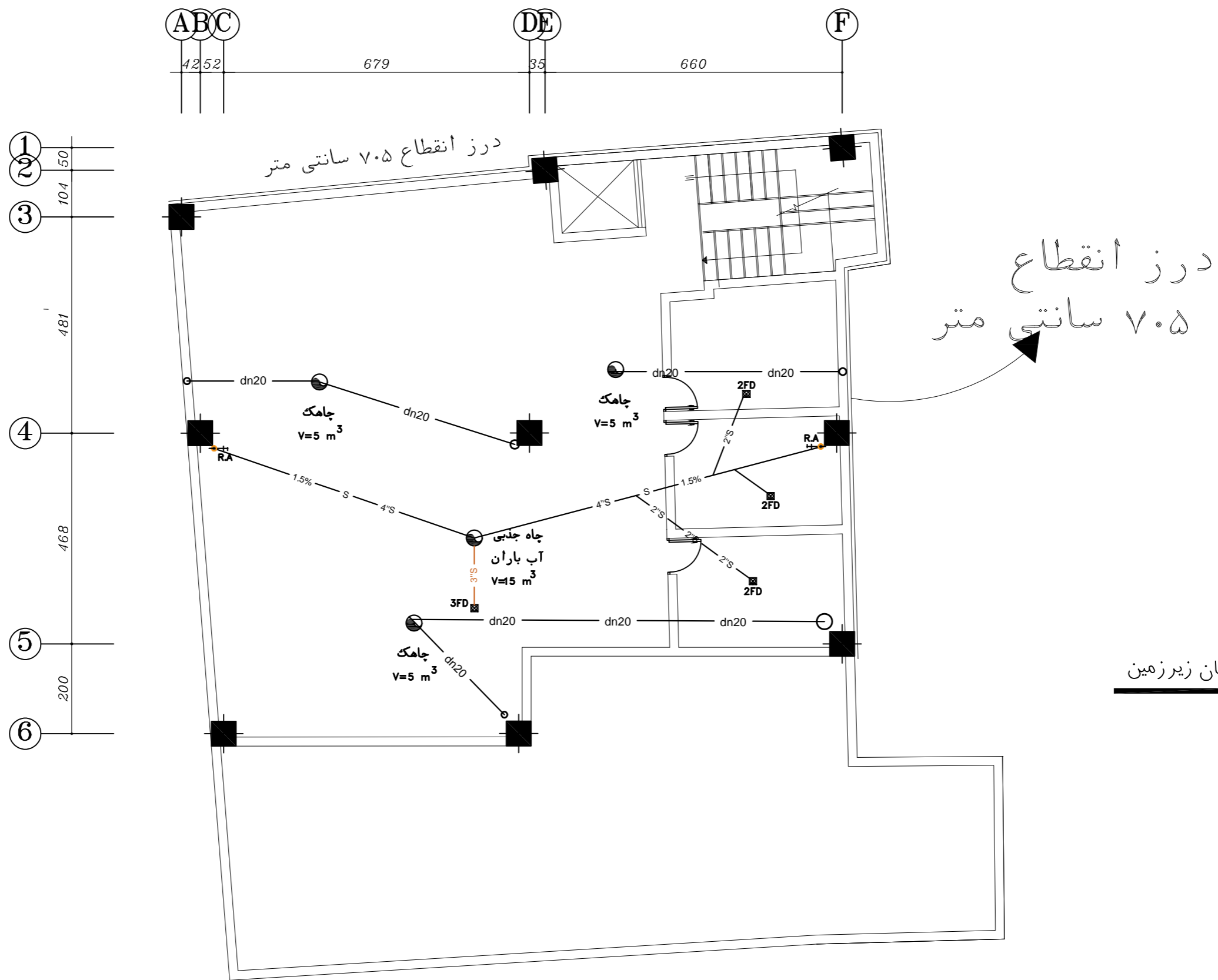

سیستم لوله کشی : آب باران و فاضلاب		
Scale. 1:100	P7	۱۳۹۹

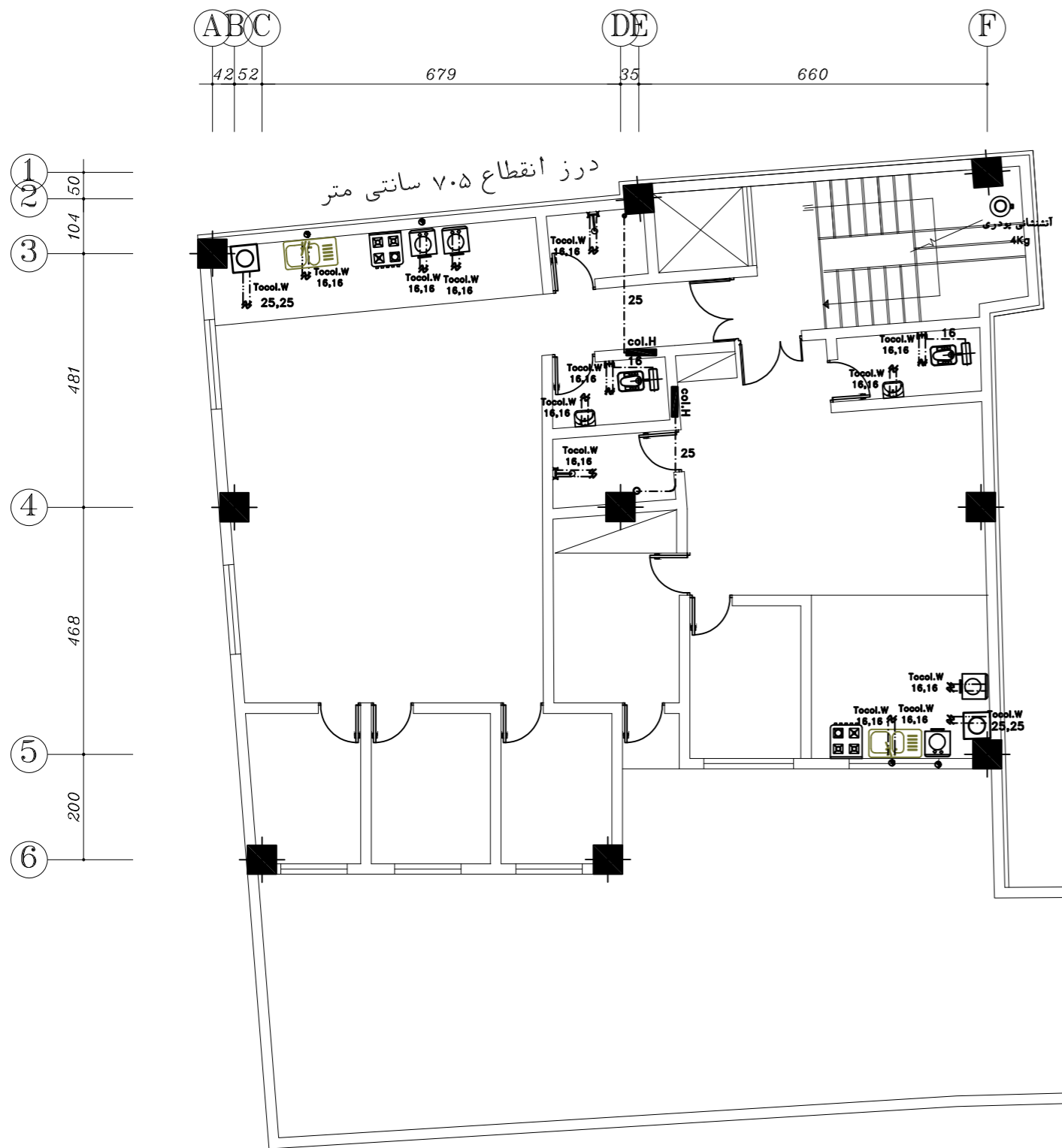

پلان طبقات

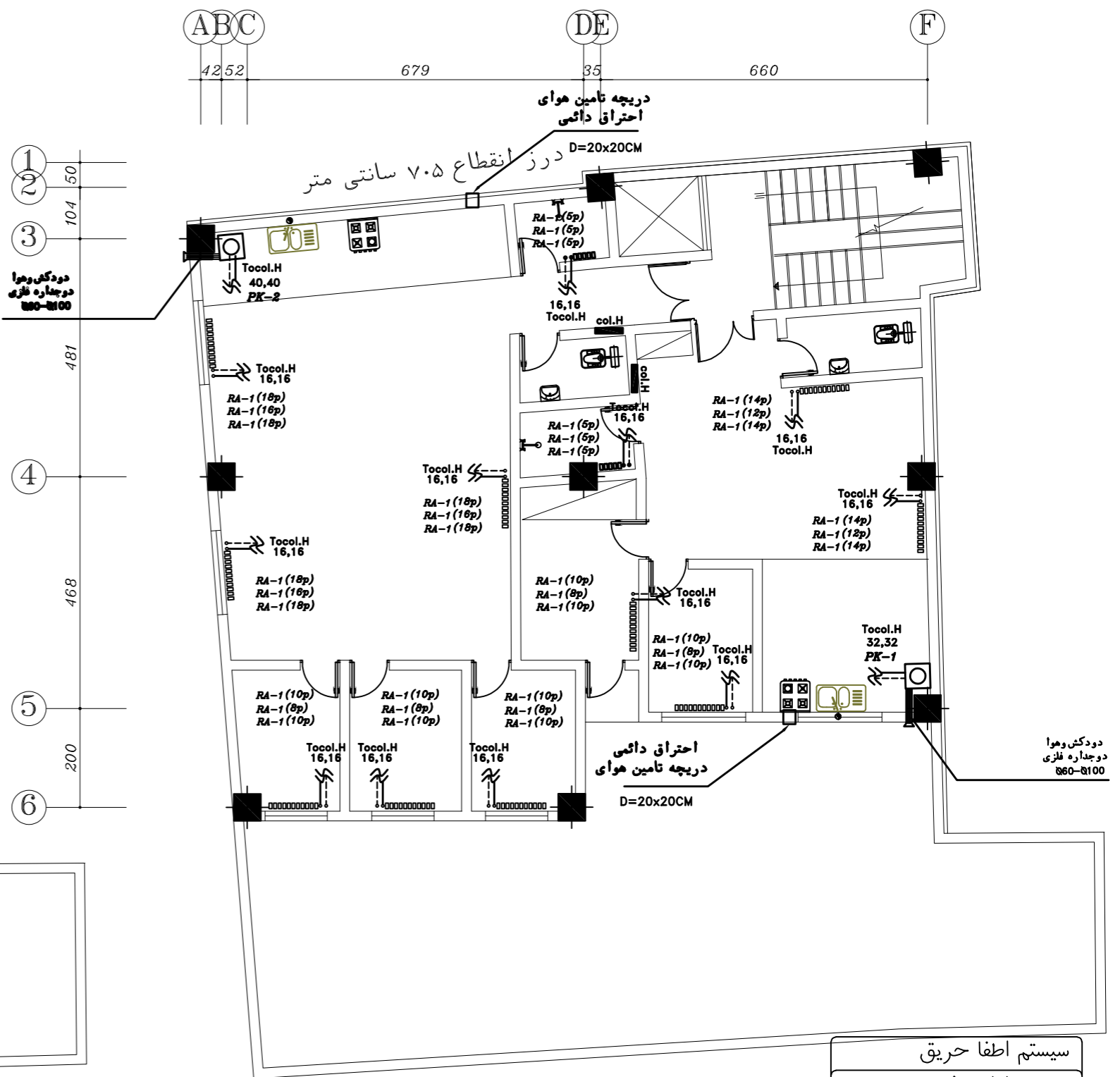

پلان طبقات

سیستم اطفای حریق		
سیستم لوله کشی :		
آب سرد-حرارتی		
Scale. 1:100	P9	۱۴۴۳



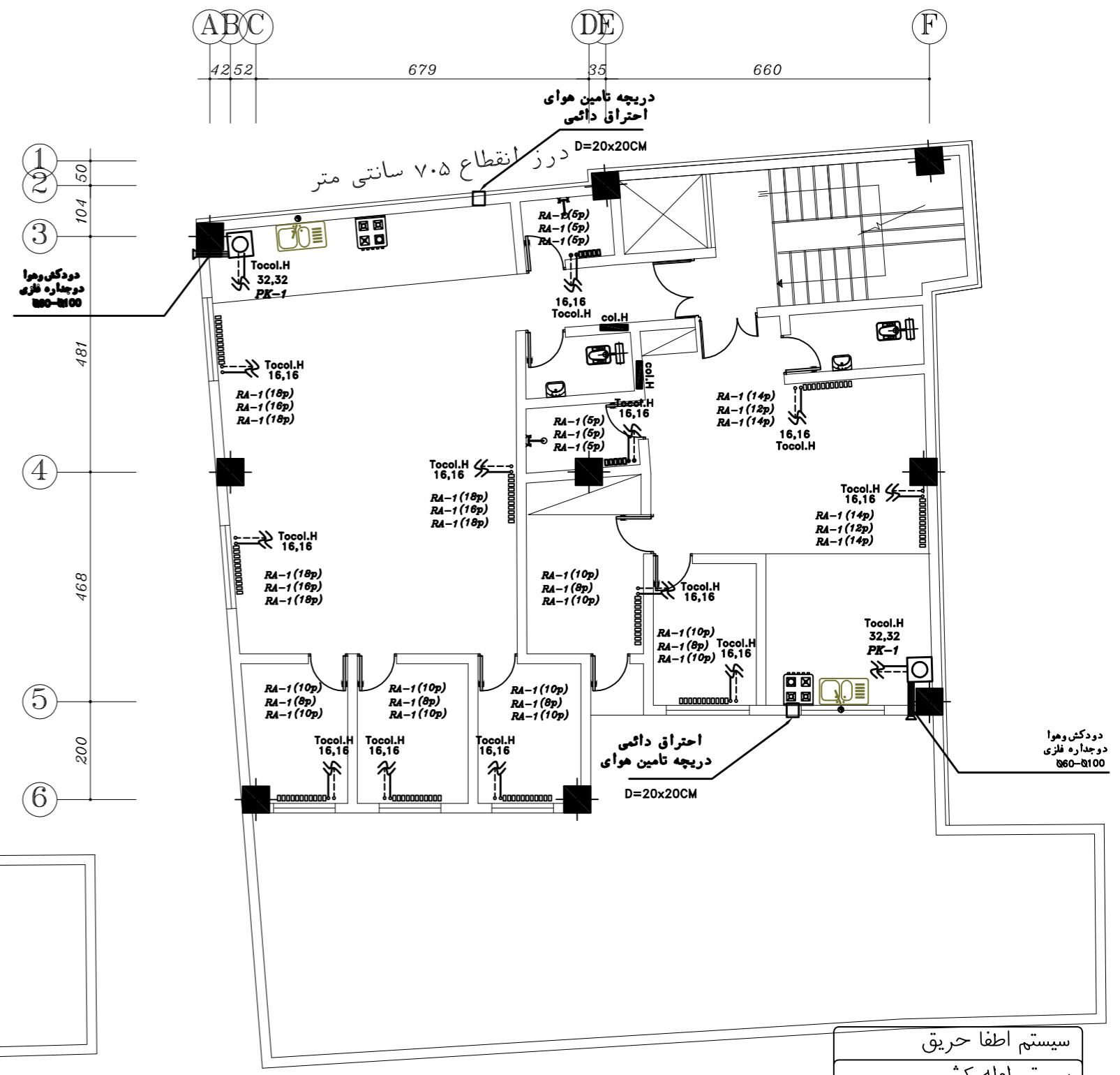
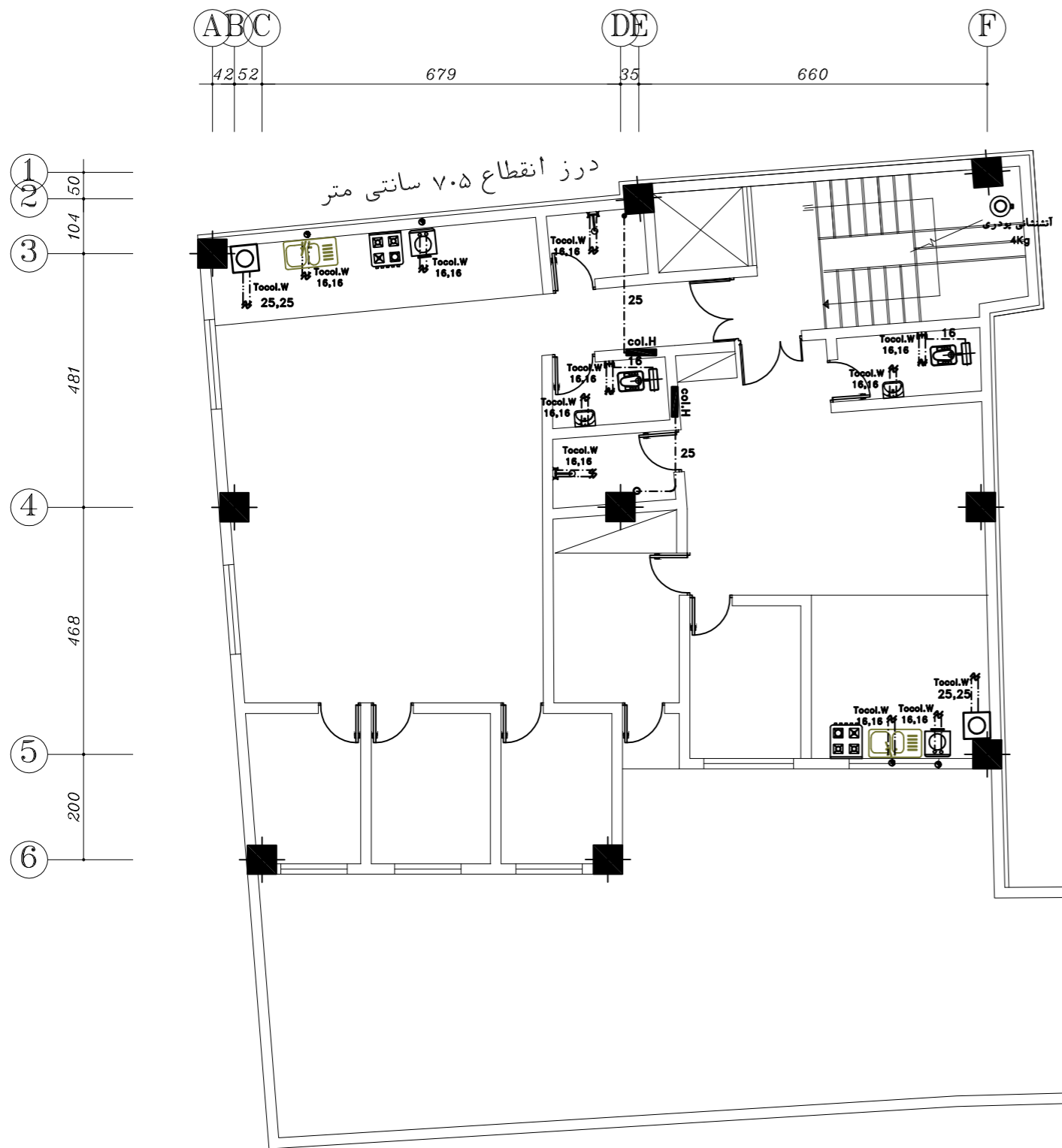

سیستم اطفای حریق		
سیستم لوله کشی :		
آب سرد-حرارتی		
Scale. 1:100	P9	۱۴۴۳

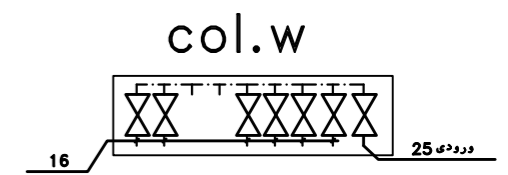
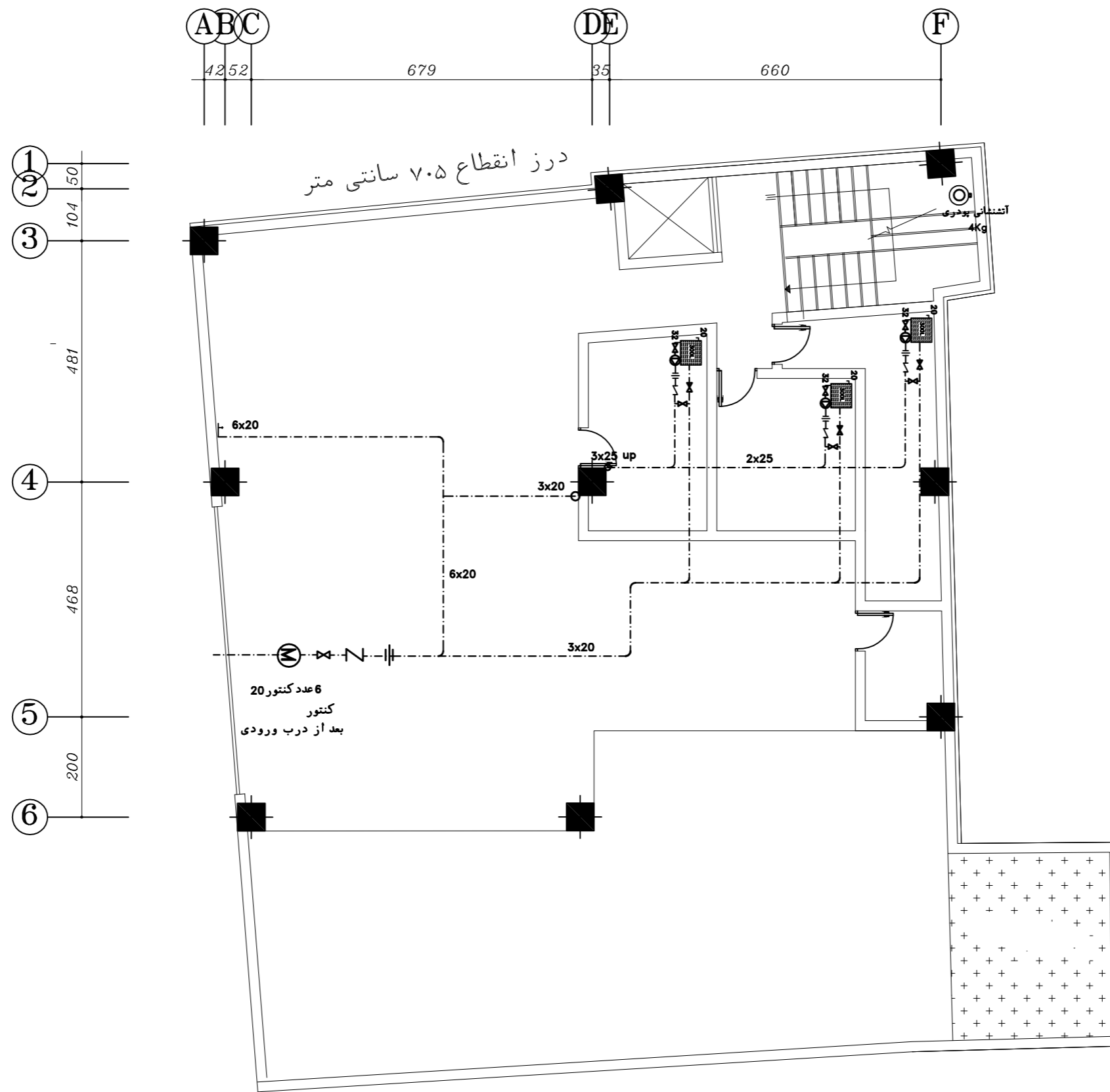

لوله کشی آب گرم و لوله کشی حرارتی  
عایق لوله ای پلی یورتان یا الاستومری لوله ای  
استفاده گردد  
ضخامت 10mm

پلان پیلوت

سیستم اطفای حریق		
سیستم لوله کشی آب سرد		
Scale. 1:100	P10	۱۳۹۵

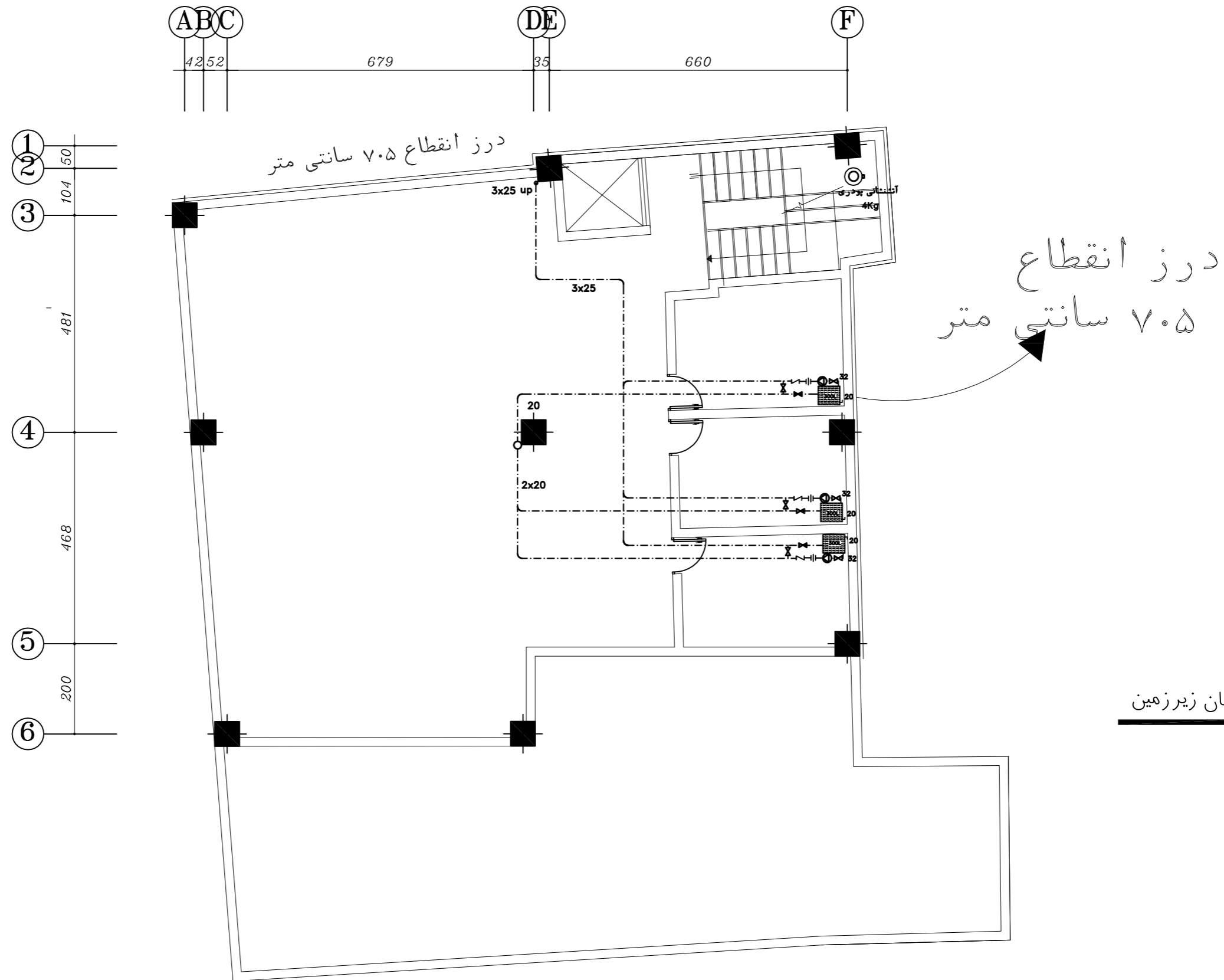

پلان زیرزمین

سیستم اطفای حریق		
سیستم لوله کشی آب سرد		
Scale. 1:100	P11	۱۴۴۴

مشخصات پکیج بن دار					
شماره	ظرفیت ورودی KW	ظرفیت خروجی KW	دودکش و هوا mm	مدل	کارخانه
PK-1	28	23.3	100-80	28FF	ایساتیس یا مشابه
PK-2	30	28.8	100-80	30FF	ایساتیس یا مشابه

مشخصات فنی رادیاتور							
شماره	بره (P)	گرمادهی Kcal/hr	وزن هر برده			مدل	کارخانه
			عمق	عرض	پره هر ابعاد (cm)		
RA-1	1	169	1.94	8	10	600	ایران رادیاتور

مشخصات فنی پمپ					
شماره	Q	H	مدل	کارخانه	ملاحظات
P-1	14.6GPM	37.5 m	CM160	EBARA	یا مشابه

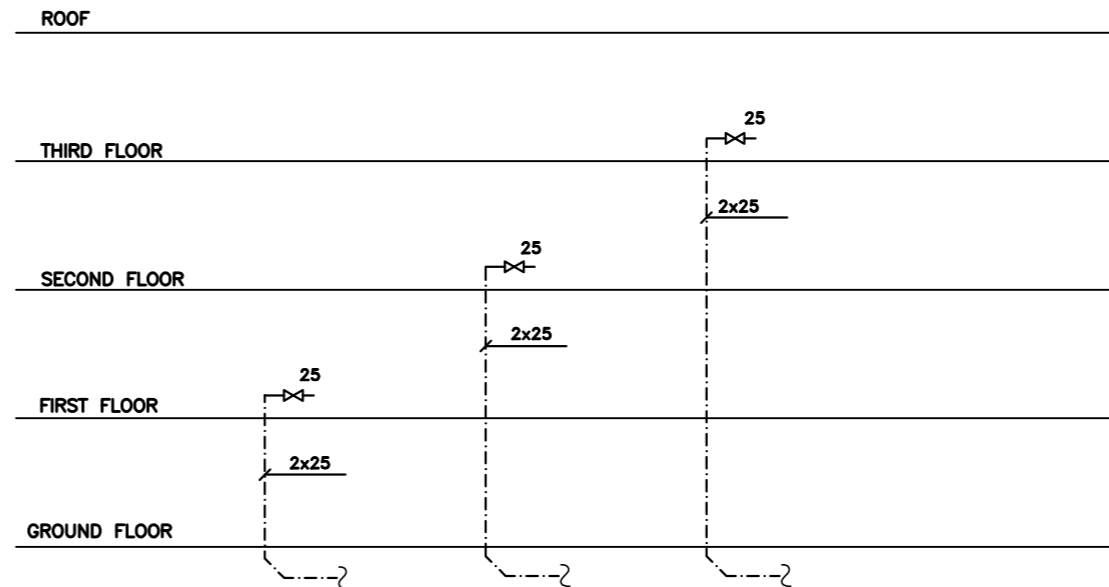

رایزر آب سرد

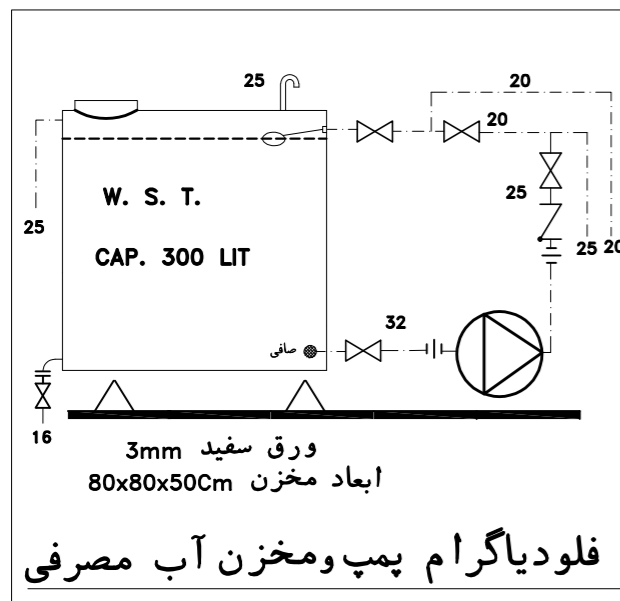

رایزر : لوله کشی آب سرد		
مشخصات فنی		
Scale. 1:100	P12	۱۴۴۴